

端面图

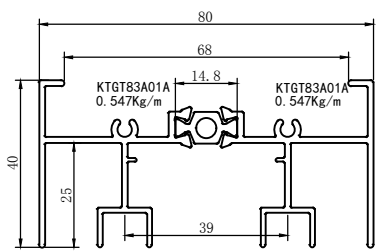

名称	型材编号	线密度	壁厚
上滑	KTGT83A01	1.167 kg/m	1.4mm

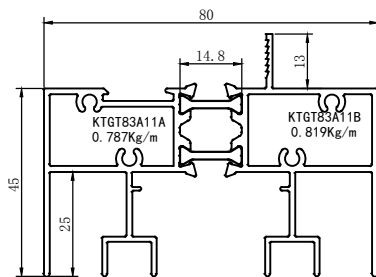

名称	型材编号	线密度	壁厚
固上滑	KTGT83A11	1.698 kg/m	1.4mm

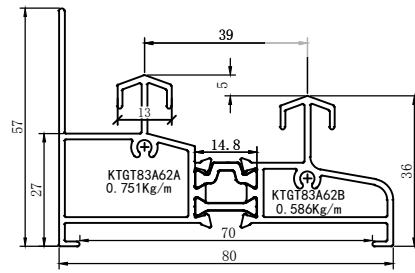

名称	型材编号	线密度	壁厚
下滑	KTGT83A62	1.439 kg/m	1.4mm

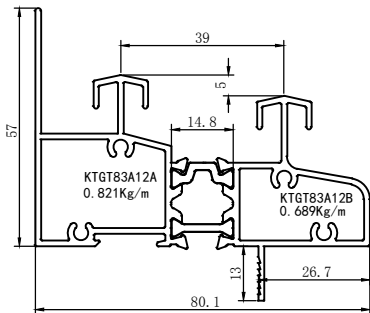

名称	型材编号	线密度	壁厚
固下滑	KTGT83A12	1.620 kg/m	1.4mm

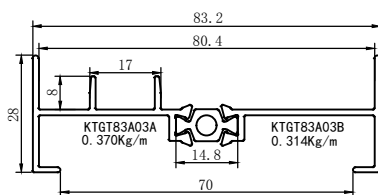

名称	型材编号	线密度	壁厚
边封	KTGT83A03	0.757 kg/m	1.4mm

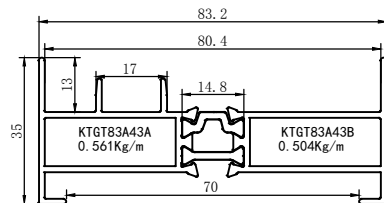

名称	型材编号	线密度	壁厚
边封	KTGT83A43	1.166 kg/m	1.4mm

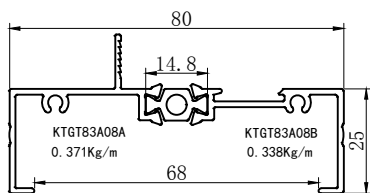

名称	型材编号	线密度	壁厚
上固框	KTGT83A08	0.782 kg/m	1.4mm

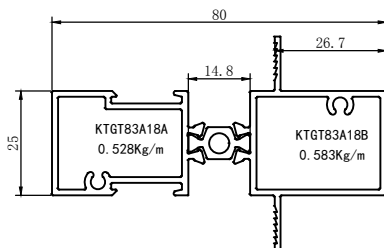

名称	型材编号	线密度	壁厚
中柱	KTGT83A18	1.184 kg/m	1.4mm

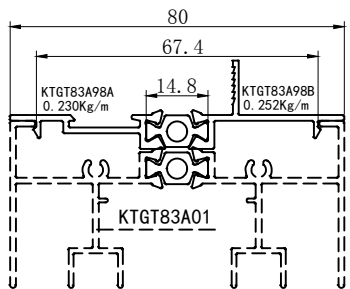

名称	型材编号	线密度	壁厚
上滑插板	KTGT83A98	0.542 kg/m	1.4mm

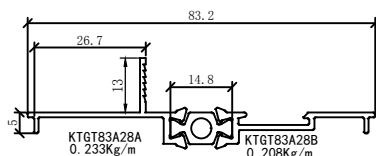

名称	型材编号	线密度	壁厚
边封盖板	KTGT83A28	0.514 kg/m	1.2mm

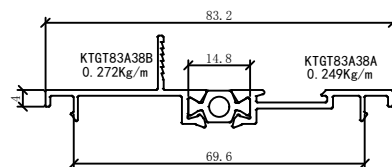

名称	型材编号	线密度	壁厚
反插板	KTGT83A38	0.594 kg/m	1.4mm

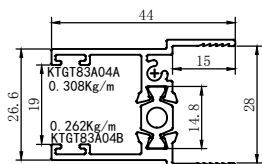

名称	型材编号	线密度	壁厚
上方	KTGT83A04	0.643 kg/m	1.4mm

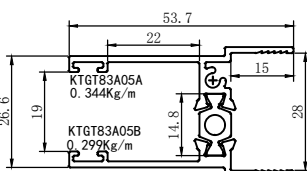

名称	型材编号	线密度	壁厚
下方	KTGT83A05	0.716 kg/m	1.4mm

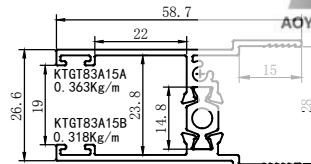

名称	型材编号	线密度	壁厚
外下方	KTGT83A15	0.754 kg/m	1.4mm

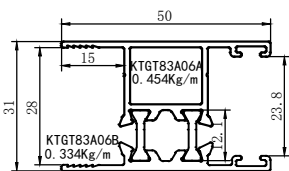

名称	型材编号	线密度	壁厚
光勾企	KTGT83A06	0.866 kg/m	1.4mm

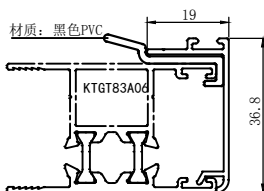

名称	型材编号	线密度	壁厚
勾企盖板	KTGT83A07	0.222 kg/m	1.2mm

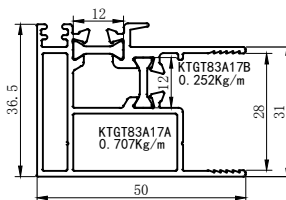

名称	型材编号	线密度	壁厚
勾企	KTGT83A17	1.037 kg/m	1.4mm

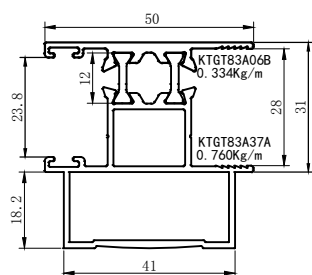

名称	型材编号	线密度	壁厚
加强勾企	KTGT83A37	1.172 kg/m	1.4mm

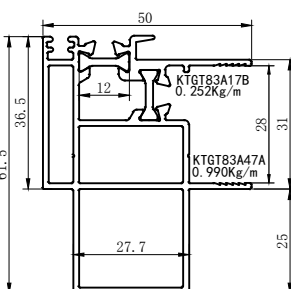

名称	型材编号	线密度	壁厚
加强勾企	KTGT83A47	1.321 kg/m	1.4mm

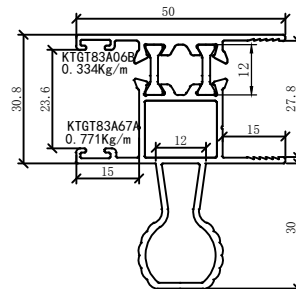

名称	型材编号	线密度	壁厚
带把手勾企	KTGT83A67	1.183 kg/m	1.4mm

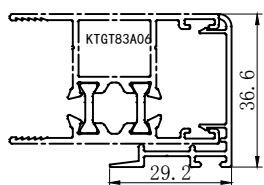

一体式勾企盖板, 无需勾企条

名称	型材编号	线密度	壁厚
勾企盖板	KTGT83A57	0.279 kg/m	1.2mm

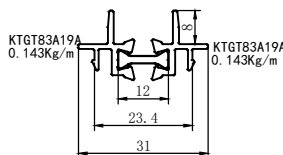

名称	型材编号	线密度	壁厚
收口	KTGT83A19	0.325 kg/m	1.4mm

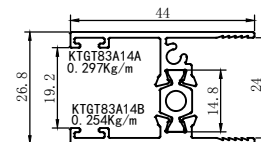

名称	型材编号	线密度	壁厚
上方	KTGT83A14	0.624 kg/m	1.4mm

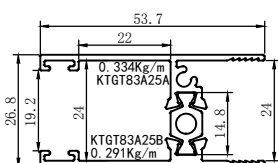

名称	型材编号	线密度	壁厚
下方	KTGT83A25	0.698 kg/m	1.4mm

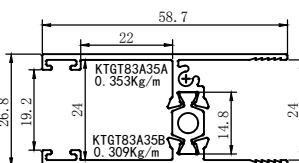

名称	型材编号	线密度	壁厚
外下方	KTGT83A35	0.735 kg/m	1.4mm

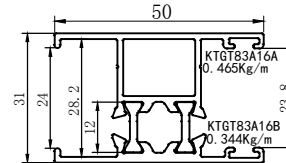

名称	型材编号	线密度	壁厚
光勾企	KTGT83A16	0.887 kg/m	1.4mm

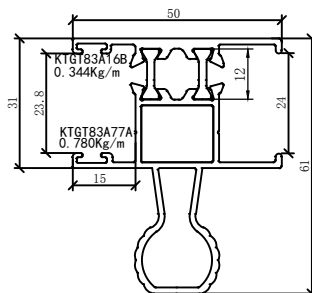

名称	型材编号	线密度	壁厚
带把手勾企	KTGT83A77	1.204 kg/m	1.4mm

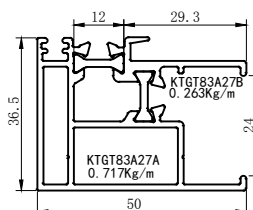

名称	型材编号	线密度	壁厚
勾企	KTGT83A27	1.058 kg/m	1.4mm

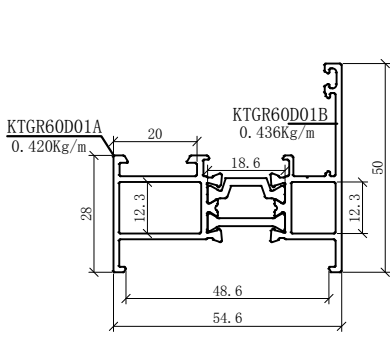

配KTGR60D04角码

名称	型材编号	线密度	壁厚
窗框	KTGR60D18601	0.976 kg/m	1.4mm

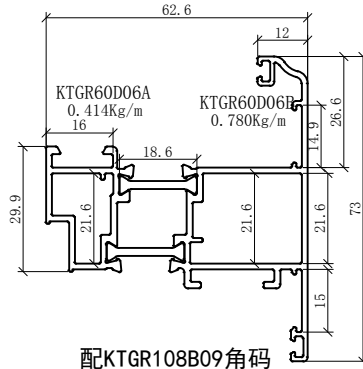

配KTGR108B09角码

名称	型材编号	线密度	壁厚
外开扇	KTGR60D18606	1.304 kg/m	1.4mm

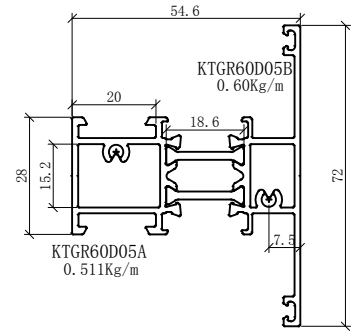

名称	型材编号	线密度	壁厚
窗框	KTGR60D18605	1.225 kg/m	1.4mm

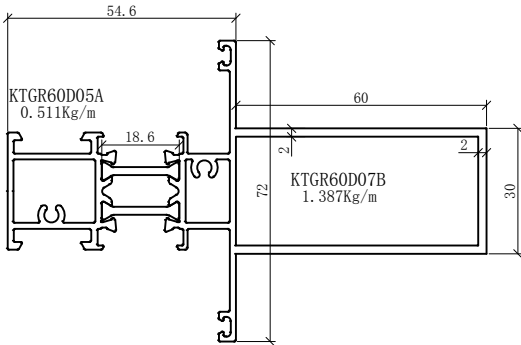

名称	型材编号	线密度	壁厚
加强窗框	KTGR60D18607	2.008kg/m	1.4mm

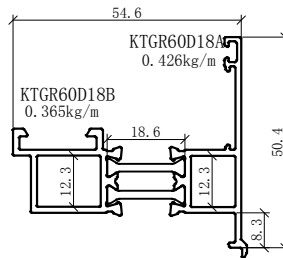

配KTGR60D04角码

名称	型材编号	线密度	壁厚
转向框	KTGR60D18618	0.901kg/m	1.4mm

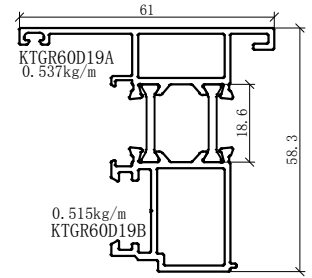

名称	型材编号	线密度	壁厚
假中框	KTGR60D18619	1.162kg/m	1.4mm

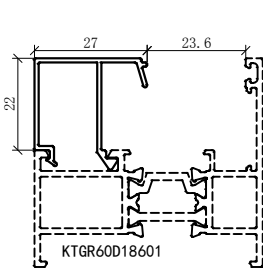

名称	型材编号	线密度	壁厚
扣条	KTGR1615	0.252 kg/m	1.0mm

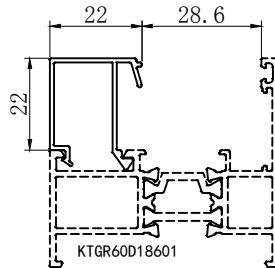

名称	型材编号	线密度	壁厚
压线	KTGR1616	0.239 kg/m	1.0mm

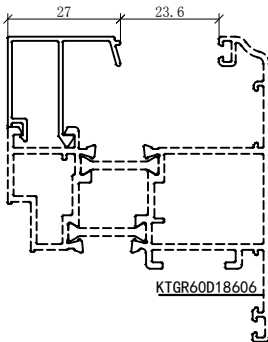

名称	型材编号	线密度	壁厚
外开扇压线	KTGR60D11	0.246kg/m	1.0mm

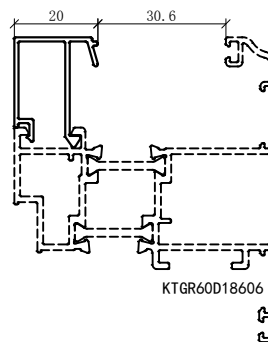

名称	型材编号	线密度	壁厚
外开扇压线	KTGR60D13	0.228kg/m	1.0mm

图中所示为标准厚度和理论线密度，客户可根据需要的厚度订购，实际重量以过磅为准。

端面图 (隔热条24mm)

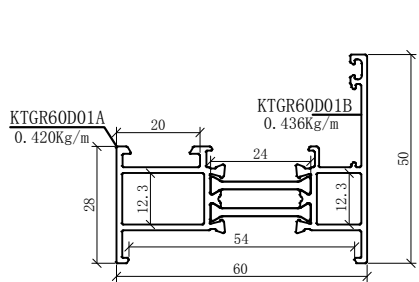

配KTGR60D04角码

名称	型材编号	线密度	壁厚
窗框	KTGR60D01	0.996 kg/m	1.4mm

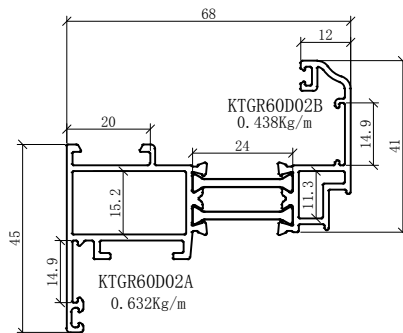

配KTZJ50A16+KTJM05角码

名称	型材编号	线密度	壁厚
内开窗扇	KTGR60D02	1.20 kg/m	1.4mm

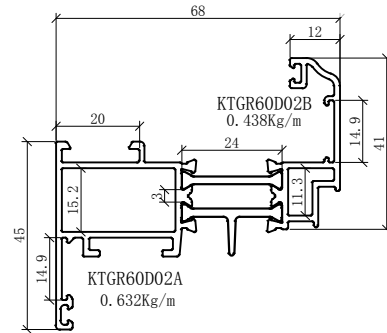

配KTZJ50A16+KTJM05角码

名称	型材编号	线密度	壁厚
内开窗扇	KTGR60D12	1.22 kg/m	1.4mm

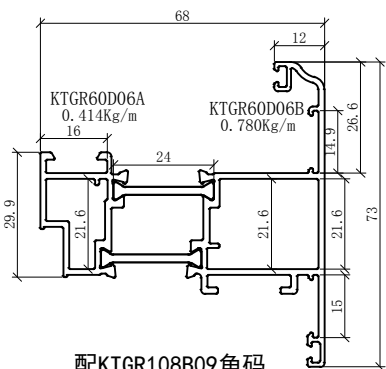

配KTGR108B09角码

名称	型材编号	线密度	壁厚
外开扇	KTGR60D06	1.334 kg/m	1.4mm

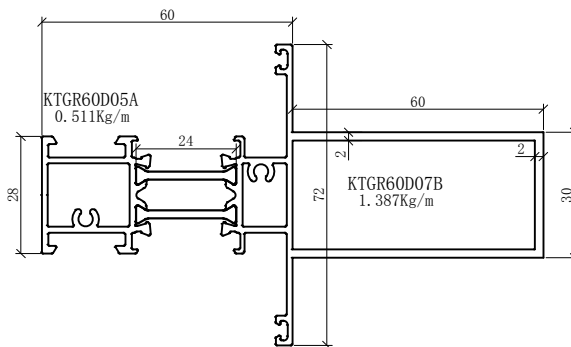

名称	型材编号	线密度	壁厚
加强窗框	KTGR60D07	2.038kg/m	1.4mm

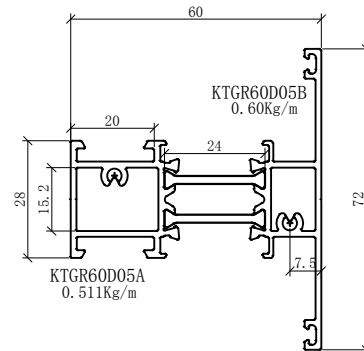

名称	型材编号	线密度	壁厚
窗框	KTGR60D05	1.255 kg/m	1.4mm

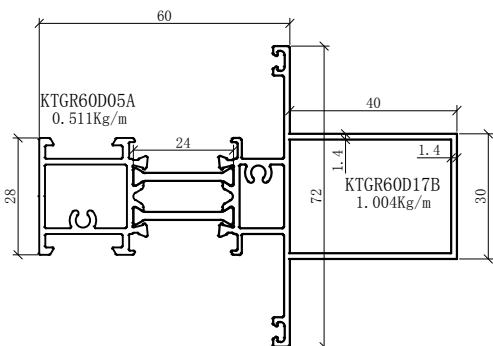

名称	型材编号	线密度	壁厚
加强窗框	KTGR60D17	1.655kg/m	1.4mm

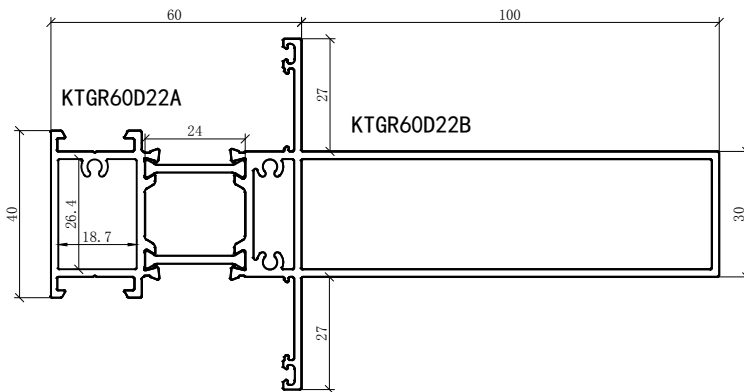

名称	型材编号	线密度	壁厚
中框	KTGR60D22	2.827kg/m	1.8mm

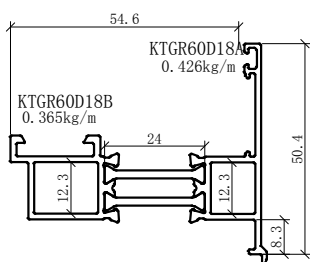

配KTGR60D04角码

名称	型材编号	线密度	壁厚
转向框	KTGR60D18	0.921kg/m	1.4mm

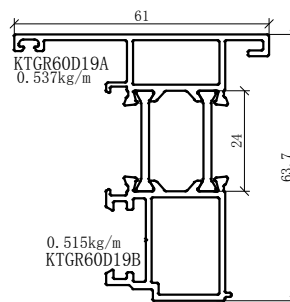

名称	型材编号	线密度	壁厚
假中框	KTGR60D19	1.182kg/m	1.4mm